

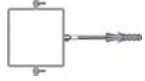



	Collari tondi per pluviali	122
	Collari quadri per pluviali	123
	Collari per tubi pesanti con dado saldato	124
	Collari tondi e quadri per canne fumarie	125
	Fissaggi per idrotermosanitaria	126
	Staffa d'ancoraggio	128
	Mensole per condizionatori	128

# AI 01

## Collare zincato per pluviali completo di vite e tassello

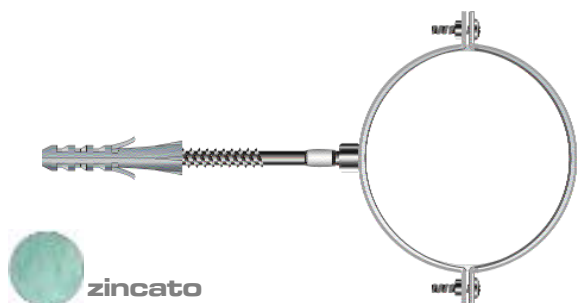

Codice	Misura tubo	Buste imballo	
	Ø (mm)		
AI 01 00 060	60	100	
AI 01 00 080	80	100	
AI 01 00 100	100	50	
AI 01 00 125	125	50	
AI 01 00 140	140	50	
AI 01 00 160	160	50	
AI 01 00 200	200	25	

### Descrizione

Collare in **acciaio zincato** completo di vite di giunzione M8 x 90 con schiacciatura centrale e tassello, in **blister da due pezzi completi**.

### Utilizzo



Per il fissaggio di tubature per pluviali in PVC.

### Confezione



# AI 02

## Collare testa di moro per pluviali completo di vite e tassello



Codice	Misura tubo	Buste imballo	
	Ø (mm)		
AI 02 00 080	80	100	
AI 02 00 100	100	50	
AI 02 00 125	125	50	

### Descrizione

Collare in acciaio preverniciato **Testa di Moro** completo di vite di giunzione M8 x 90 con schiacciatura centrale e tassello, in **blister da due pezzi completi**.

### Utilizzo

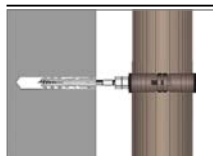

Per il fissaggio di tubature per pluviali in PVC, colore **Testa di Moro**.

### Confezione

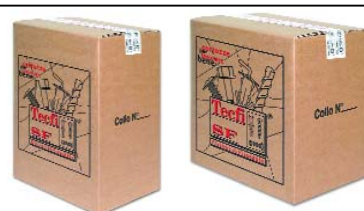

# AI 03

## Collare quadro zincato per pluviali completo di vite e tassello

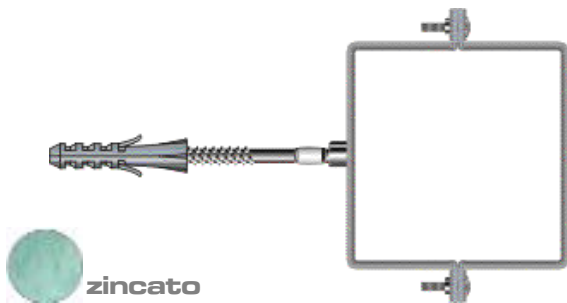

Codice	Misura tubo	Buste imballo	
	L x l (mm)		
AI 03 08 080	80 x 80	100	
AI 03 10 100	100 x 100	50	

### Descrizione

Collare quadro in **acciaio zincato** completo di vite di giunzione M8 x 90 con schiacciatura centrale e tassello, in blister da due pezzi completi.

### Utilizzo

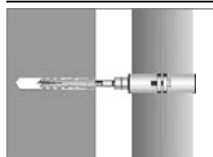

Per il fissaggio di tubature per pluviali in PVC.

### Confezione

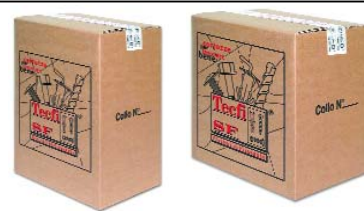

# AI 04

## Collare quadro testa di moro per pluviali completo di vite e tassello



Codice	Misura tubo	Buste imballo	
	L x l (mm)		
AI 04 08 080	80 x 80	100	
AI 04 10 100	100 x 100	50	

### Descrizione

Collare quadro in acciaio preverniciato **Testa di Moro** completo di vite di giunzione M8 x 90 con schiacciatura centrale e tassello, in blister da due pezzi completi.

### Utilizzo



Per il fissaggio di tubature per pluviali in PVC, colore **Testa di Moro**.

### Confezione



# CF 01

## Collare pesante con dado saldato

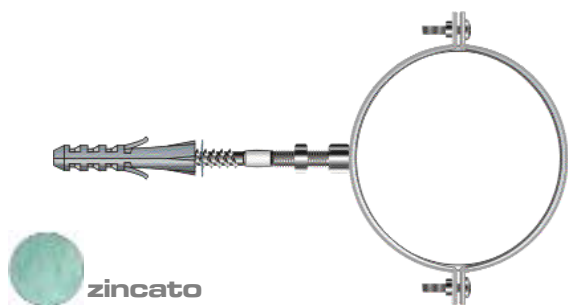

Codice	Misura tubo	Buste imballo
	Ø (")	
CF 01 00 038	3/8"	50
CF 01 00 012	1/2"	50
CF 01 00 034	3/4"	50
CF 01 00 001	1"	50
CF 01 00 114	1-1/4"	50
CF 01 00 112	1-1/2"	50
CF 01 00 002	2"	50
CF 01 00 212	2-1/2"	50
CF 01 00 003	3"	50
CF 01 00 004	4"	50

### Descrizione

Collare in **acciaio zincato** con dado saldato, completo di vite di giunzione M8 x 90 con schiacciatura centrale e tassello, **in blister da due pezzi completi**.

### Utilizzo

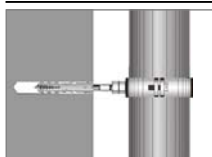

Per il fissaggio di tubi pesanti da 3/8" a 4".

### Confezione



# DL 01

## Collare con dado saldato M10 per tubi PVC

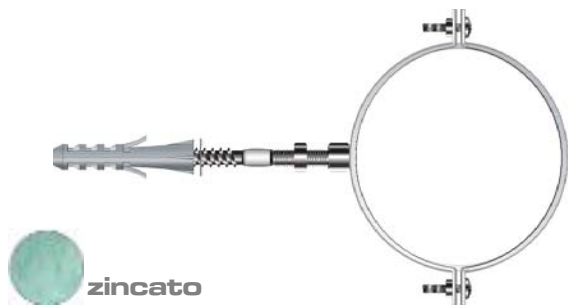

Codice	Misura tubo	Buste imballo
	Ø (mm)	
DL 01 00 040	40	50
DL 01 00 050	50	50
DL 01 00 063	63	50
DL 01 00 075	75	50
DL 01 00 080	80	50
DL 01 00 090	90	50
DL 01 00 100	100	50
DL 01 00 110	110	50
DL 01 00 125	125	50
DL 01 00 140	140	50
DL 01 00 160	160	50
DL 01 00 200	200	25

### Descrizione

Collare in **acciaio zincato** con dado saldato M10, completo di vite di giunzione M10 x 120 con schiacciatura centrale e tassello; **in busta da 2 pezzi completi**.

### Utilizzo



Per il fissaggio di tubi in PVC di tipo pesante.

### Confezione



# CL

## Collare per canne fumarie in acciaio zincato



Codice	Misura canna fumarie Ø (mm)	Pz. imballo
CL 01 00 100	100	50
CL 01 00 115	115	50
CL 01 00 150	150	50
CL 01 00 160	160	50
CL 01 00 180	180	50
CL 01 00 200	200	50
CL 01 00 220	220	50
CL 01 00 250	250	50
CL 01 00 300	300	25

## collare quadro



Codice	Misura canna fumarie L x l (mm)	Pz. imballo
CL 02 00 200	200 x 200	25
CL 02 00 220	220 x 220	25
CL 02 00 250	250 x 250	25
CL 02 00 270	270 x 270	25
CL 02 00 320	320 x 320	25

### Descrizione

Collare in **acciaio zincato** (spessore 15/10) con dado ribattuto, completo di vite di giunzione M8 x 90 con schiacciatura centrale e tassello, tipo tondo (Codice CL 01) tipo quadro (Codice CL 02).

### Utilizzo



Per il fissaggio di canne fumarie in acciaio zincato.

### Confezione



# CL 03

## Collare in acciaio inox per canne fumarie



Codice	Misura canna fumarie Ø (mm)	Pz. imballo
CL 03 00 120	120	50
CL 03 00 140	140	50
CL 03 00 160	160	50
CL 03 00 200	200	50
CL 03 00 250	250	50
CL 03 00 300	300	25

### Descrizione

Collare in **acciaio inox** completo di vite di giunzione M8 x 90 con schiacciatura centrale e tassello.

### Confezione



# AM

## Mensola per il fissaggio di radiatori

in acciaio zincato



Codice	Misura	Buste imballo	
	Ø x l (mm)		
AM 01 07 170	7 x 170	100	
AM 01 12 200	12 x 200	50	
AM 01 12 220	12 x 220	50	

in acciaio verniciato bianco



Codice	Misura	Buste imballo	
	Ø x l (mm)		
AM 02 07 170	7 x 170	100	
AM 02 07 190	7 x 190	100	
AM 02 12 200	12 x 200	50	
AM 02 12 220	12 x 220	50	

piatta in acciaio verniciata bianca



Codice	Misura	Buste imballo	
	Ø x l (mm)		
AM 03 07 170	7 x 170	100	

### Descrizione

Mensola per il fissaggio di radiatori completa di tassello, in:

- acciaio zincato (Codice AM 01);
- acciaio verniciato a fuoco, bianco (Codice AM 02);
- piatta in acciaio verniciata a fuoco, bianco (Codice AM 03).

In buste da due pezzi completi.

### Utilizzo



Per il fissaggio di radiatori in alluminio e ghisa.

### Confezione



# AN 01

Fissaggio per cassette a parete, buste 2 pezzi completi



Codice	Misura	Buste imballo	
	M x l (mm)		
AN 01 08 090	M8 x 90	100	

# AO 01

Fissaggio per lavabi con tassello e boccola in nylon, buste 2 pezzi completi



Codice	Misura	Buste imballo	
	M x l (mm)		
AO 01 10 120	M10 x 120	100	
AO 01 10 180	M10 x 180	100	

# AU 01

Fissaggi per scaldabagno con tassello e cancano, buste 2 pezzi completi



Codice	Misura tassello	Misura vite	Buste imballo	
	Ø x lt (mm)	Ø x lv (mm)		
AU 01 08 065	10 x 50	8 x 65	100	
AU 01 10 095	14 x 80	10 x 95	100	
AU 01 10 120	14 x 80	10 x 120	100	

# AP 01

Fissaggi per sanitari a pavimento, vite passivata gialla e dado cieco, buste 4 pezzi completi



Codice	Misura	Buste imballo	
	M x l (mm)		
AP 01 06 070	M6 x 70	100	
AP 01 06 080	M6 x 80	100	

Confezione



# AV 01

## Staffa d'ancoraggio zincata con 4 dadi

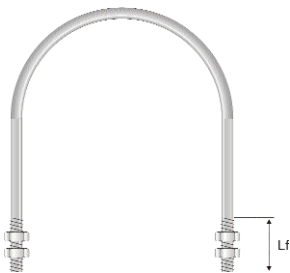

Codice	Misura tubo	Misura barra	Pz. imballo
	Ø (")	M / Lf	
AV 01 00 012	1/2"	M6 / 15	100
AV 01 00 034	3/4"	M6 / 15	100
AV 01 00 001	1"	M6 / 20	100
AV 01 00 114	1-1/4"	M6 / 20	100
AV 01 00 112	1-1/2"	M8 / 25	100
AV 01 00 002	2"	M8 / 25	100
AV 01 00 212	2-1/2"	M8 / 25	100
AV 01 00 003	3"	M8 / 25	100
AV 01 00 312	3-1/2"	M8 / 25	100
AV 01 00 004	4"	M8 / 25	100
AV 01 00 005	5"	M8 / 25	100
AV 01 00 006	6"	M8 / 25	100

### Descrizione

Staffa d'ancoraggio in acciaio zincato, completa di 4 dadi.

### Confezione



# ET - EU

## Mensola per condizionatori con supporto di regolazione

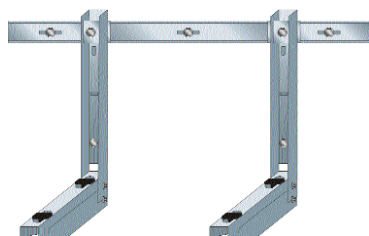

Codice	Lungh. supporto	Lungh. mensola	Pz. imballo
	l (mm)	l (mm)	
ET 01 00 380	800	380	1
ET 01 00 450	1000	450	1

### senza supporto di regolazione



Codice	Lungh. mensola	Pz. imballo
	l (mm)	
EU 01 00 380	380	1
EU 01 00 450	450	1

### Descrizione

Mensola in acciaio verniciata bianca con supporti antivibranti per unità esterne motocondensanti, completa di tasselli in nylon Ø 14x80 e viti TE a legno DIN 571 Ø 10x80; tutti gli accessori per l'assemblaggio sono inclusi:

- con supporto di regolazione (**Codice ET 01**);
- senza supporto di regolazione (**Codice EU 01**).

### Utilizzo



Per il fissaggio a parete di unità esterne motocondensanti di impianti di condizionamento. Lo speciale supporto di regolazione facilita il montaggio e migliora la tenuta.

### Confezione

